

MABEG®

Fahrradabstellanlage System A | Produktübersicht

MABEG Kreuschner GmbH & Co. KG
Ferdinand-Gabriel-Weg 10 | 59494 Soest

Tel +49 2921 7806-0 | Fax +49 2921 7806-184
stadtmobiliar@mabeg.eu | www.mabeg.eu



Design: Lindinger & Partner, Hannover

Produktübersicht

Fahrradabstellanlage System A

Inhalt



Variante:
Fahrradabstellbügel U



Variante:
Fahrradabstellbügel HT 3

3	1.0 Fahrradabstellanlage System A Technische Information	10	2.0 Fahrradabstellbügel HT3 und U Technische Information
4	1.1 Fahrradabstellanlage EZ Bautiefe 2.200 mm / 3-feld Halle	11	2.1 Fahrradabstellanlage EZ Bestückungsvarianten
5	1.2 Fahrradabstellanlage EZ Bautiefe 2.200 mm / 4-feld Halle	13	2.2 Bestückungsvarianten Fahrradabstellanlage DZ freitragend
6	1.3 Fahrradabstellanlage DZ Bautiefe 4.390 mm 2 Felder freitragend	19	3.0 Bestückungstabelle DZ mit Fahrradbügel Typ HT3
7	1.4 Fahrradabstellanlage DZ Bautiefe 4.390 mm 3 Felder freitragend	20	3.1 Bestückungstabelle DZ mit Fahrradbügel Typ U
8	1.5 Fahrradabstellanlage DZ Bautiefe 4.390 mm 4 Felder freitragend	21	4.0 Produktübersicht Fotoseite
9	1.6 Fahrradabstellanlage DZ Verlängerungsmodule	22	Kontakt Ansprechpartner

Produktübersicht Fahrradabstellanlage System A

1.0

Technische Information



Die Fahrradabstellanlage ist variabel als
- EZ (einzeilige) oder
- DZ (doppelzeilige)
Version lieferbar .

Bautiefen:
EZ= 2.200 mm,
DZ= 4.390 mm.

Die Seitenwände bauen sich folgendermaßen auf:
keine Seitenwand oder
lange Seitenwand mit
Scheibenmaß 1.725 mm.

Die Farbbeschichtung erfolgt in den Standard RAL-Tönen:
RAL 3005 Weinrot
RAL 6020 Chromoxidgrün
RAL 5013 Kobaltblau
RAL 7016 Anthrazitgrau
RAL 5014 Taubenblau
RAL 9006 Weißaluminium.
Sonderfarben (eisenglimmer) gegen Aufpreis lieferbar.

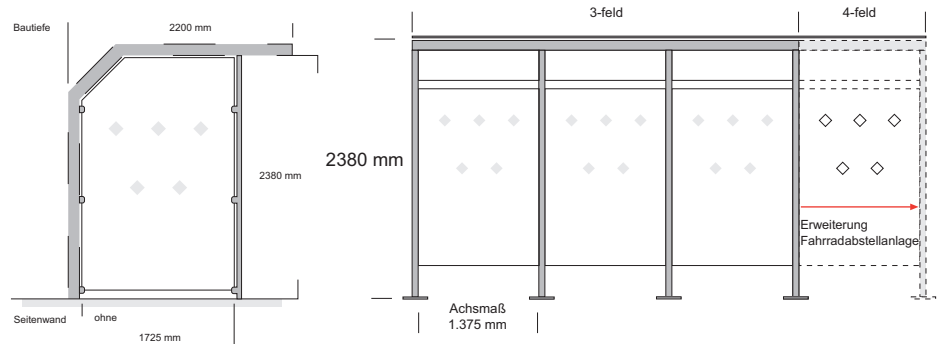

Ansicht Seite EZ
Fahrradabstellanlage System A

Ansicht Front EZ
Fahrradabstellanlage System A

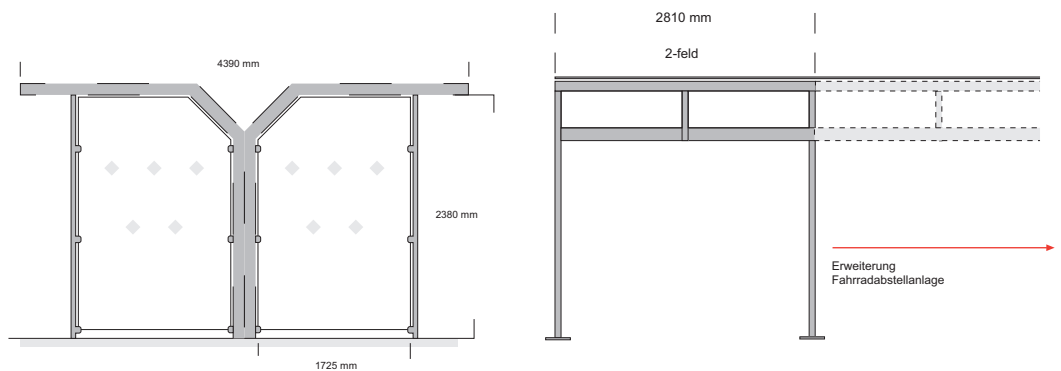

Ansicht Seite DZ
Fahrradabstellanlage System A

Ansicht Front DZ
Fahrradabstellanlage System A

1.1 Produktübersicht Fahrradabstellanlage System A

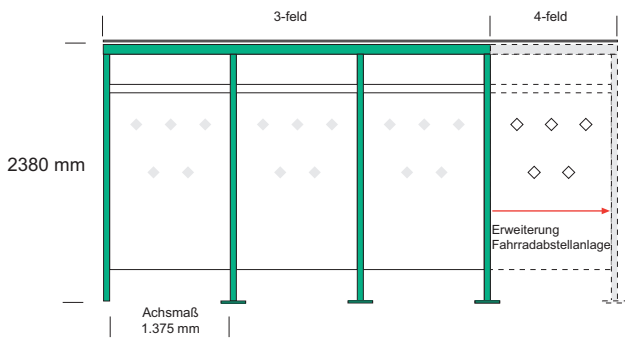

Bautiefe 2.200 mm | 3-feld Halle |

Das Achsmaß bei den Fahrradabstellanlagen beträgt 1.375 mm.

Fahrradabstellanlage System A EZ

mit der Bautiefe von 2.200 mm / h = 2.380 mm

Seitenwand: ohne

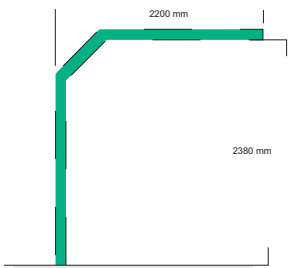

3-feld Halle Art. Nr. 001-000-1575

Fahrradabstellanlage System A EZ

mit der Bautiefe von 2.200 mm / h = 2.380 mm

Seitenwand: 1.725 mm

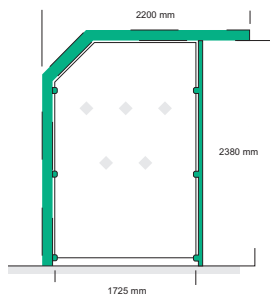

3-feld Halle Art. Nr. 001-000-1270

1.2 Produktübersicht Fahrradabstellanlage System A

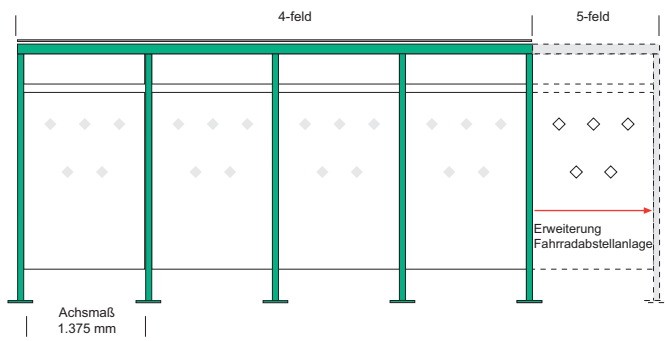

Bautiefe 2.200 mm

| 4-feld Halle |

Das Achsmaß bei den Fahrradabstellanlagen beträgt 1.375 mm.

Fahrradabstellanlage System A EZ

mit der Bautiefe von 2.200 mm / h = 2.380 mm

Seitenwand: ohne

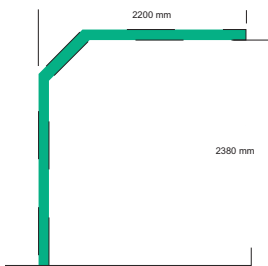

4-feld Halle

Art. Nr. 001-000-740

Fahrradabstellanlage System A EZ

mit der Bautiefe von 2.200 mm / h = 2.380 mm

Seitenwand: 1.725 mm

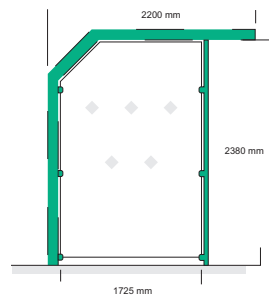

4-feld Halle

Art. Nr. 001-000-1576

1.3 Produktübersicht Fahrradabstellanlage System A

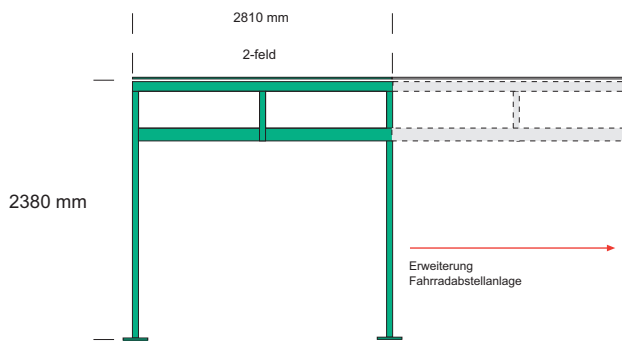

Bautiefe 4.390 | 2 Felder freitragend |

Das Achsmaß bei den 2 Felder freitragenden Versionen beträgt 2.750 mm das Gesamtmaß 2.810 mm.

Verlängerungsmöglichkeiten siehe Seite 9.

Fahrradabstellanlage System A DZ

mit der Bautiefe von 4.390 mm / h = 2.380 mm

Seitenwand: ohne

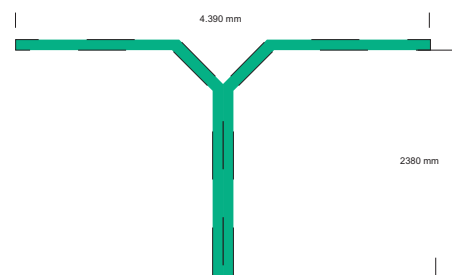

2 Felder

Art. Nr. 001-000-1577

Fahrradabstellanlage System A DZ

mit der Bautiefe von 4.390 mm / h = 2.380 mm

Seitenwand: 1.725 mm

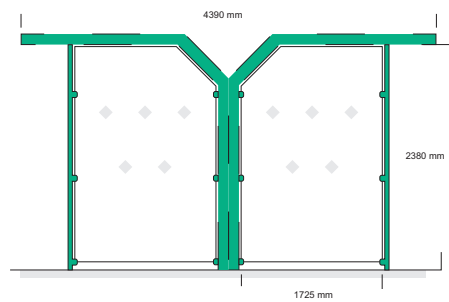

2 Felder

Art. Nr. 001-000-1578

1.4 Produktübersicht Fahrradabstellanlage System A

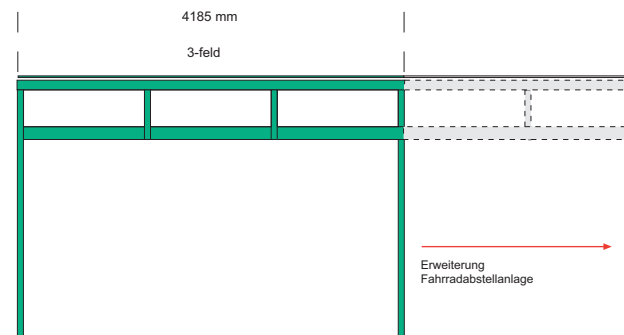

Bautiefe 4.390 | 3 Felder freitragend |

Das Achsmaß bei den 2 Felder freitragenden Versionen beträgt 4.125 mm das Gesamtmaß 4.185 mm.

Verlängerungsmöglichkeiten siehe Seite 9.

Fahrradabstellanlage System A DZ

mit der Bautiefe von 4.390 mm / $h = 2.380$ mm

Seitenwand: ohne

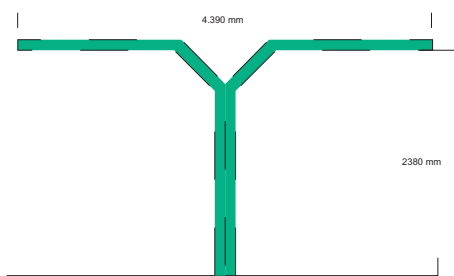

3 Felder

Art. Nr. 001-000-1579

Fahrradabstellanlage System A DZ

mit der Bautiefe von 4.390 mm / $h = 2.380$ mm

Seitenwand: 1.725 mm

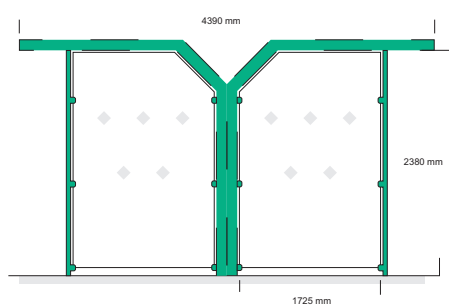

3 Felder

Art. Nr. 001-000-1580

1.5 Produktübersicht Zubehör Fahrradabstellanlage System A

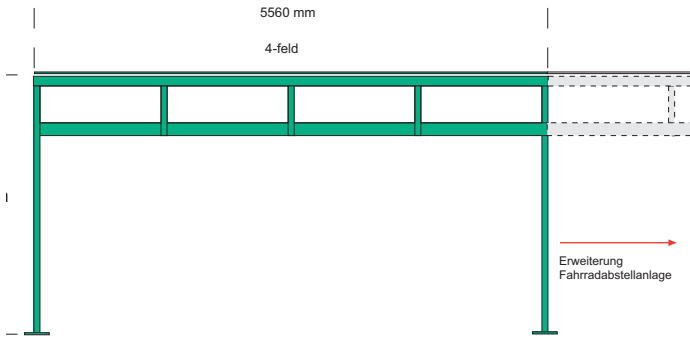

Bautiefe 4.390 | **4 Felder freitragend** |

Das Achsmaß bei den 2 Felder freitragenden Versionen beträgt 5.500 mm das Gesamtmaß 5.560 mm.

Verlängerungsmöglichkeiten siehe Seite 9.

Fahrradabstellanlage System A DZ

mit der Bautiefe von 4.390 mm / h = 2.380 mm

Seitenwand: ohne

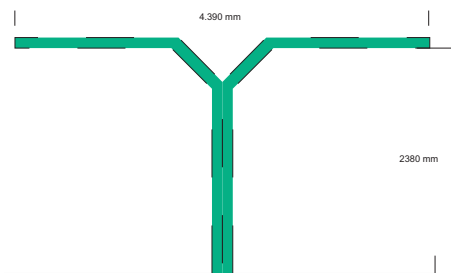

4 Felder

Art. Nr. 001-000-1581

Fahrradabstellanlage System A DZ

mit der Bautiefe von 4.390 mm / h = 2.380 mm

Seitenwand: 1.725 mm

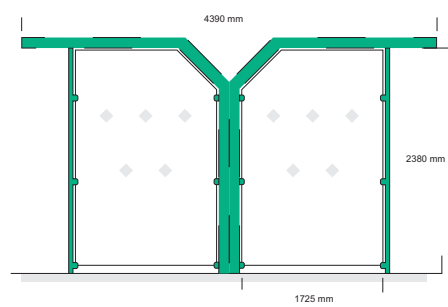

4 Felder

Art. Nr. 001-000-2016

1.6 Produktübersicht Zubehör
 Fahrradabstellanlage System A

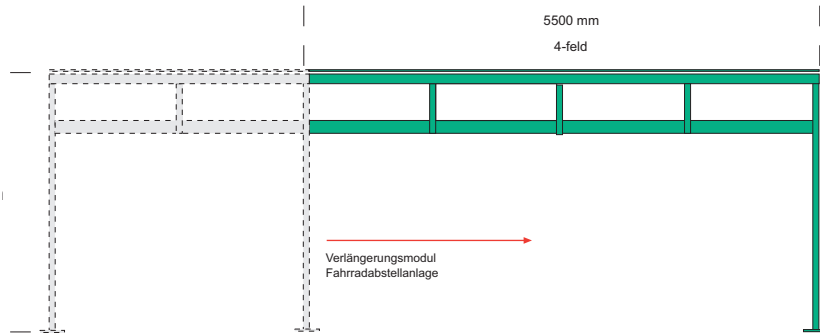

Fahrradabstellanlage System A DZ

Verlängerungsmodul 2 Felder freitragend

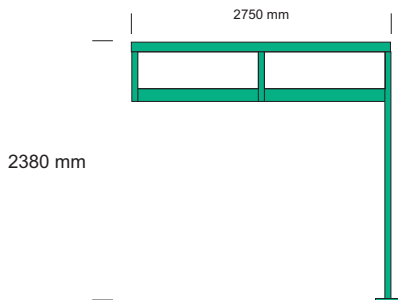

2 Felder Art. Nr. 001-000-1582

Fahrradabstellanlage System A DZ

Verlängerungsmodul 3 Felder freitragend

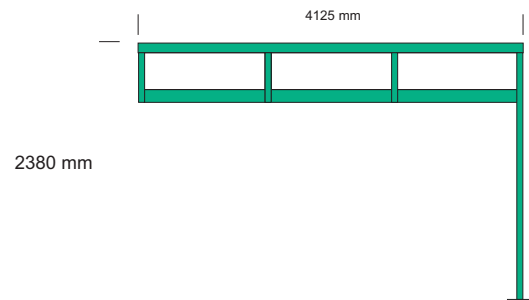

3 Felder Art. Nr. 001-000-1583

Fahrradabstellanlage System A DZ

Verlängerungsmodul 4 Felder freitragend

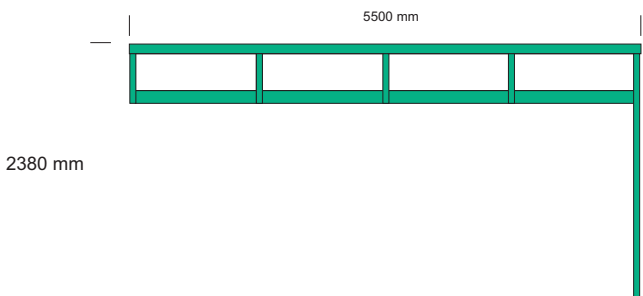

4 Felder Art. Nr. 001-000-1584

Produktübersicht Fahrradabstellbügel System A

2.0

Technische Information



Die Fahrradabstellbügel variabel als HT 3 und U Bügel.

Fahrradbügel HT 3, raumsparende Hoch- / Tiefaufstellung.

Fahrradbügel U, niveaugleiche Radaufstellung.

Stahlrohrkonstruktion vollbadfeuerverzinkt.

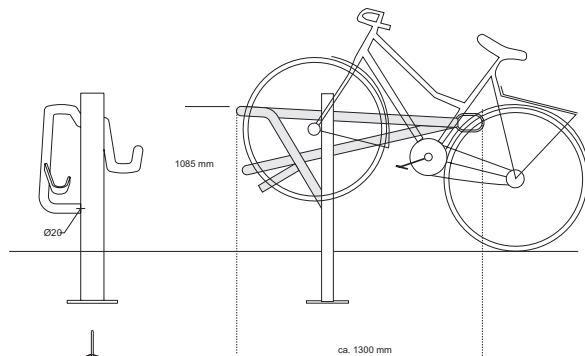

Ansicht Seite
Fahrradabstellbügel HT 3

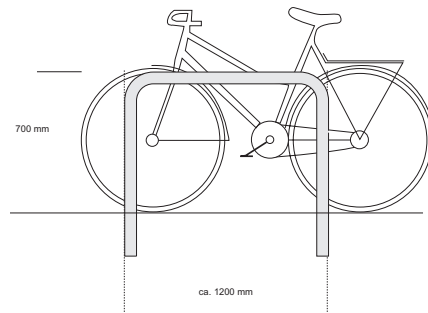
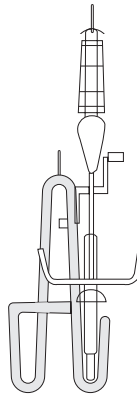

Ansicht Seite
Fahrradabstellbügel U

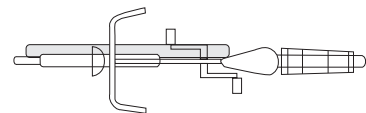

2.1 Produktübersicht Zubehör Fahrradabstellanlage System A

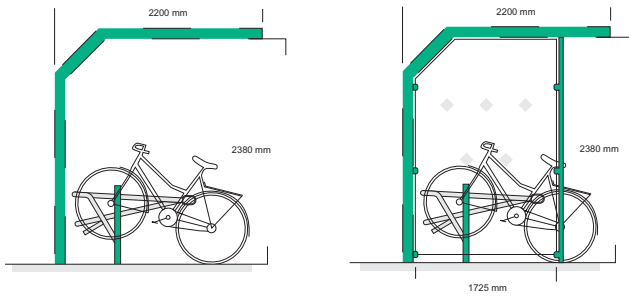

Bautiefe 2.200 mm

| 3-feld Halle EZ |

Fahrradabstellanlagen bestückt mit
HT 3 Fahrradbügel oder mit dem U Bügel.

Bestückt mit HT 3 Fahrradbügel.

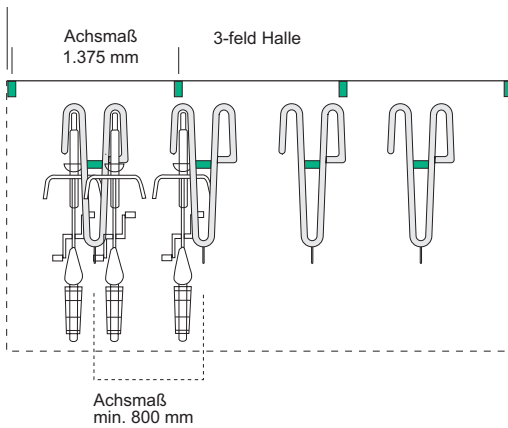

1 Stück HT 3 Art. Nr. 076-000-020 verzinkt

Bestückt mit HT 3 Fahrradbügel.

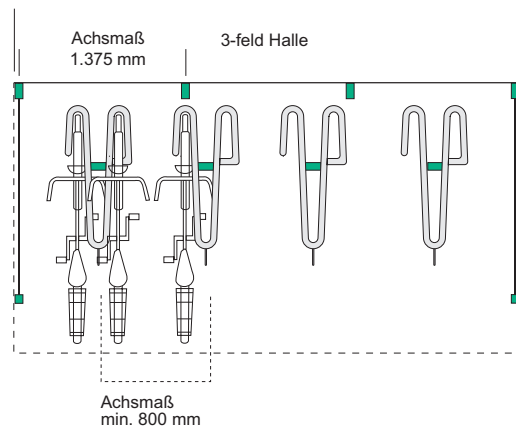

1 Stück HT 3 Art. Nr. 076-000-020 verzinkt

Bestückt mit U Fahrradbügel.

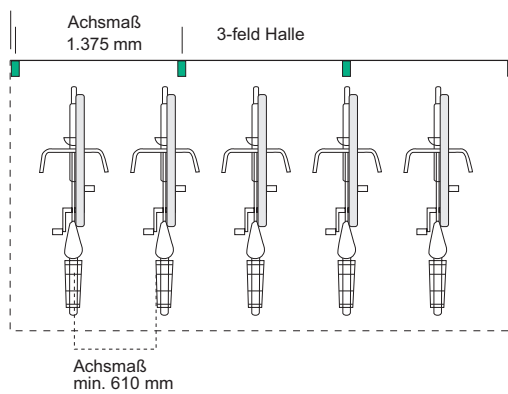

1 Stück U Art. Nr. 076-000-003 verzinkt

Bestückt mit U Fahrradbügel.

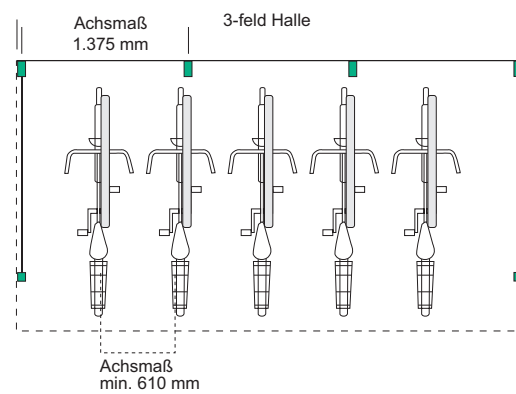

1 Stück U Art. Nr. 076-000-003 verzinkt

2.1 Produktübersicht Zubehör Fahrradabstellanlage System A

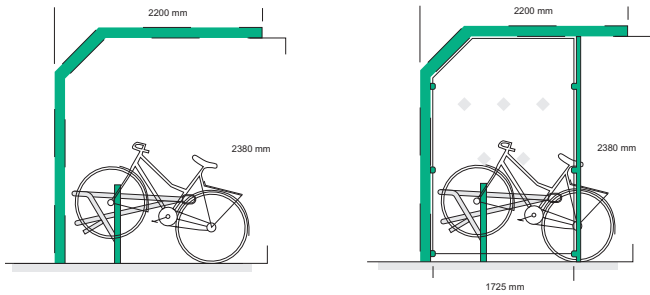

▶ **Bautiefe 2.200 mm** | 4-feld Halle EZ |

Fahrradabstellanlagen bestückt mit HT 3 Fahrradbügel oder mit dem U Bügel.

Bestückt mit HT 3 Fahrradbügel.

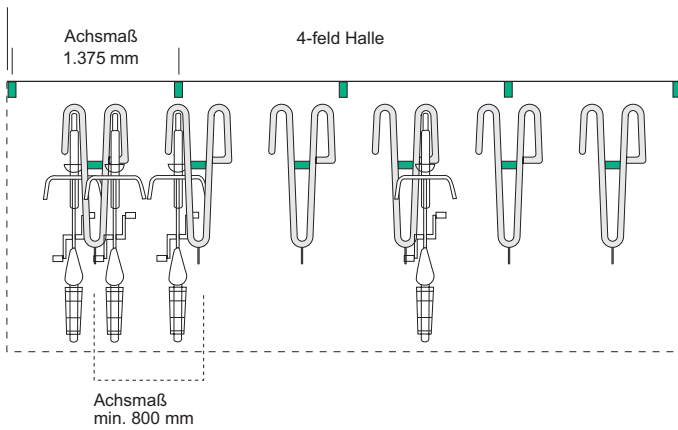

1 Stück HT 3 Art. Nr. 076-000-020 verzinkt

Bestückt mit HT 3 Fahrradbügel.

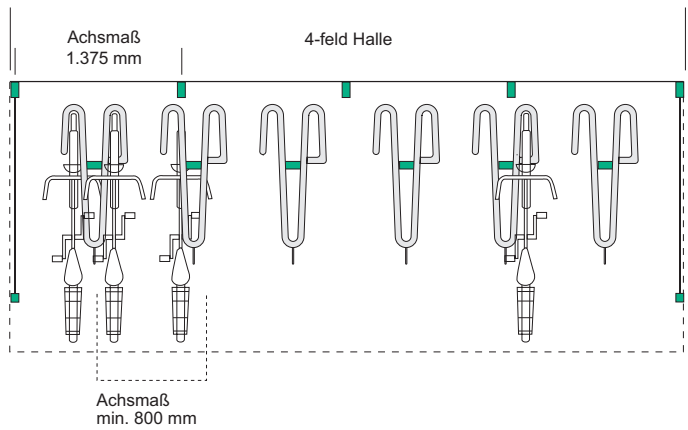

1 Stück HT 3 Art. Nr. 076-000-020 verzinkt

Bestückt mit U Fahrradbügel.

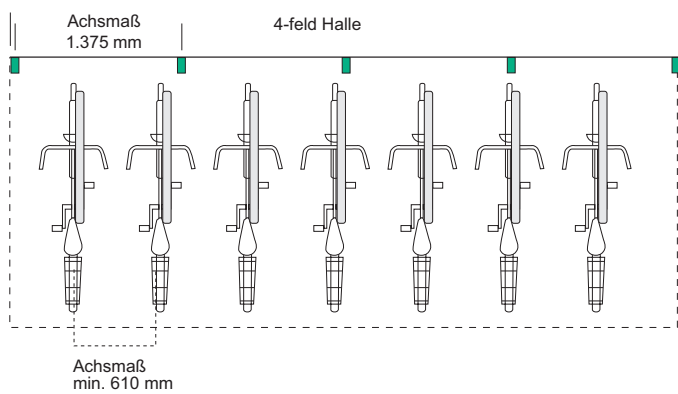

1 Stück U Art. Nr. 076-000-003 verzinkt

Bestückt mit U Fahrradbügel.

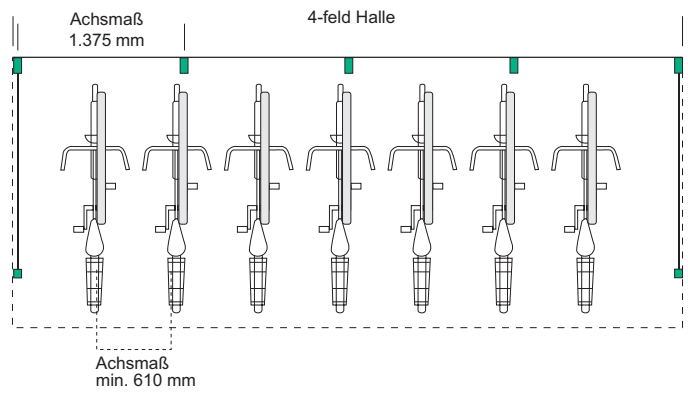

1 Stück U Art. Nr. 076-000-003 verzinkt

2.2 Produktübersicht Zubehör Fahrradabstellanlage System A

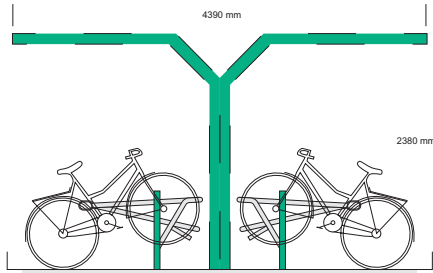

Bestückt mit HT 3 Fahrradbügel.

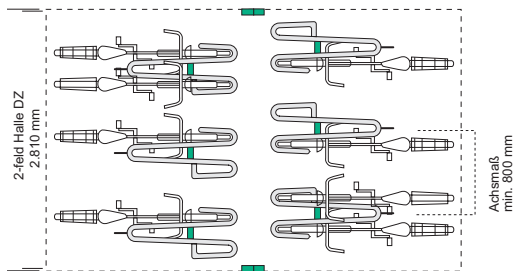

1 Stück HT 3 Art. Nr. 076-000-020 verzinkt

▶ Bautiefe 4.390 mm | 2-feld Halle freitragend DZ |

Fahrradabstellanlagen bestückt mit
HT 3 Fahrradbügel oder mit dem U Bügel

Seitenwand: ohne.

Bestückt mit U Fahrradbügel.

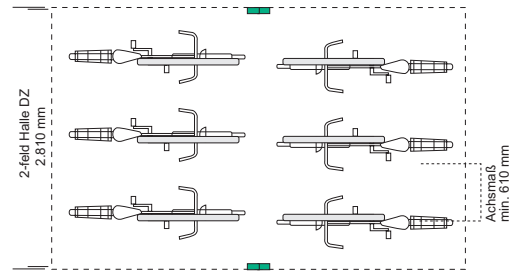

1 Stück U Art. Nr. 076-000-003 verzinkt

Tabellarischer Bestückungsplan zu den freitragenden DZ Hallen

siehe Seite 19 und 20.

2.2 Produktübersicht Zubehör Fahrradabstellanlage System A

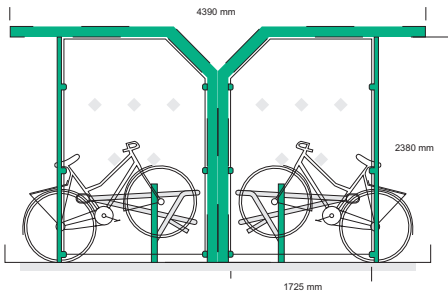

Bestückt mit HT 3 Fahrradbügel.

▶ **Bautiefe 4.390 mm** | **2-feld Halle freitragend DZ** |

Fahrradabstellanlagen bestückt mit HT 3 Fahrradbügel oder mit dem U Bügel

Seitenwand: 1.725mm.

Bestückt mit U Fahrradbügel.

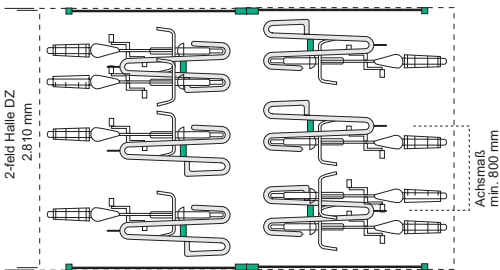

1 Stück HT 3 Art. Nr. 076-000-020 verzinkt

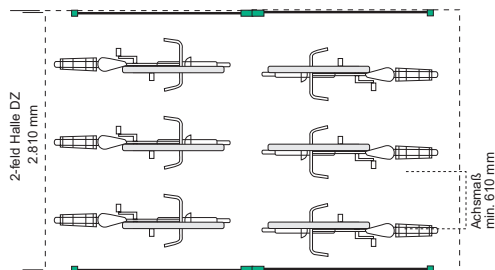

1 Stück U Art. Nr. 076-000-003 verzinkt

Tabellarischer Bestückungsplan zu den freitragenden DZ Hallen

siehe Seite 19 und 20.

2.2 Produktübersicht Zubehör Fahrradabstellanlage System A

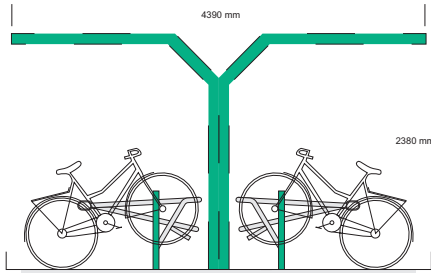

Bautiefe 4.390 mm

| 3-feld Halle freitragend DZ |

Fahrradabstellanlagen bestückt mit
HT 3 Fahrradbügel oder mit dem U Bügel

Seitenwand: ohne.

Bestückt mit HT 3 Fahrradbügel.

Bestückt mit U Fahrradbügel.

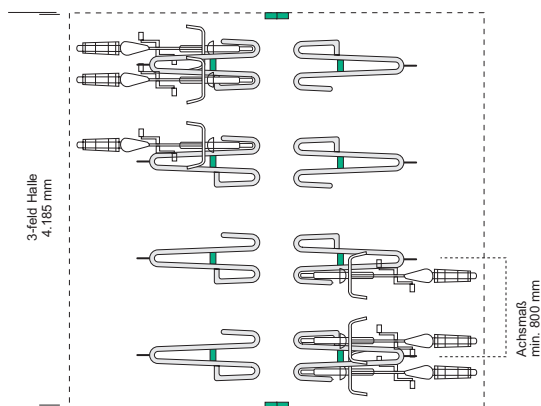

1 Stück HT 3 Art. Nr. 076-000-020 verzinkt

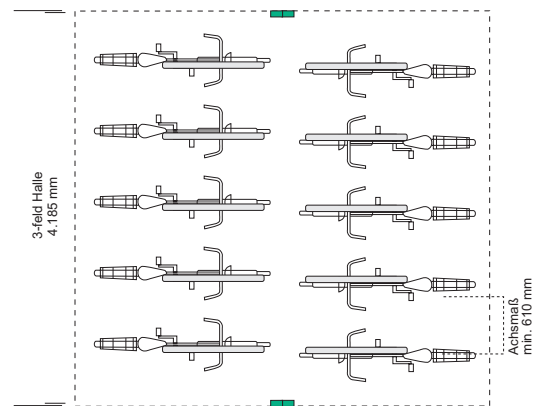

1 Stück U Art. Nr. 076-000-003 verzinkt

Tabellarischer Bestückungsplan zu den freitragenden DZ Hallen

siehe Seite 19 und 20.

2.2 Produktübersicht Zubehör Fahrradabstellanlage System A

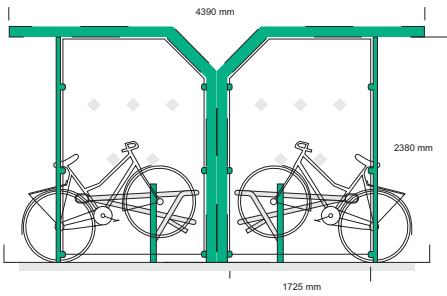

Bestückt mit HT 3 Fahrradbügel.

Bautiefe 4.390 mm | 3-feld Halle freitragend DZ |

Fahrradabstellanlagen bestückt mit HT 3 Fahrradbügel oder mit dem U Bügel

Seitenwand: 1.725mm.

Bestückt mit U Fahrradbügel.

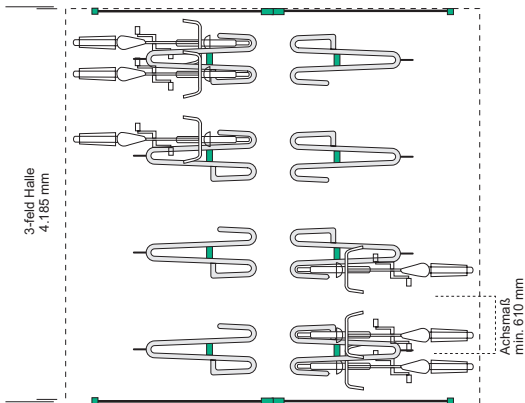

1 Stück HT 3 Art. Nr. 076-000-020 verzinkt

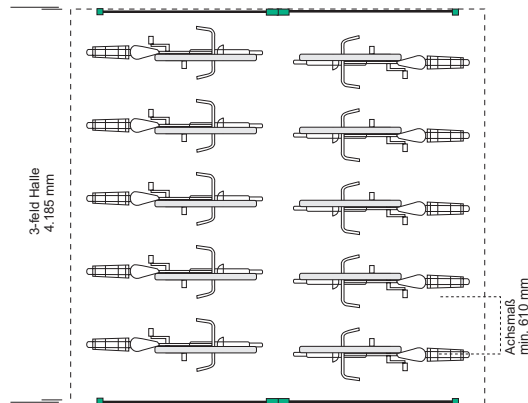

1 Stück U Art. Nr. 076-000-003 verzinkt

Tabellarischer Bestückungsplan zu den freitragenden DZ Hallen

siehe Seite 19 und 20.

2.2 Produktübersicht Zubehör Fahrradabstellanlage System A

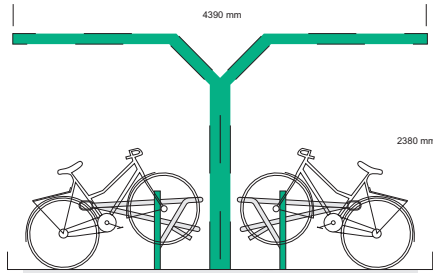

Bautiefe 4.390 mm

| 4-feld Halle freitragend DZ |

Fahrradabstellanlagen bestückt mit
HT 3 Fahrradbügel oder mit dem U Bügel

Seitenwand: ohne.

Bestückt mit HT 3 Fahrradbügel.

Bestückt mit U Fahrradbügel.

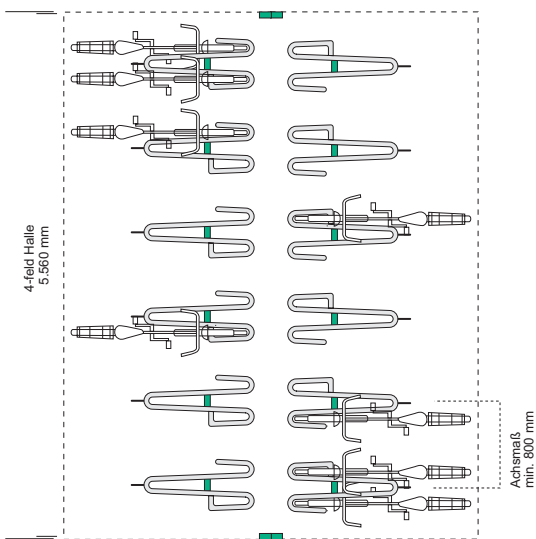

1 Stück HT 3 Art. Nr. 076-000-020 verzinkt

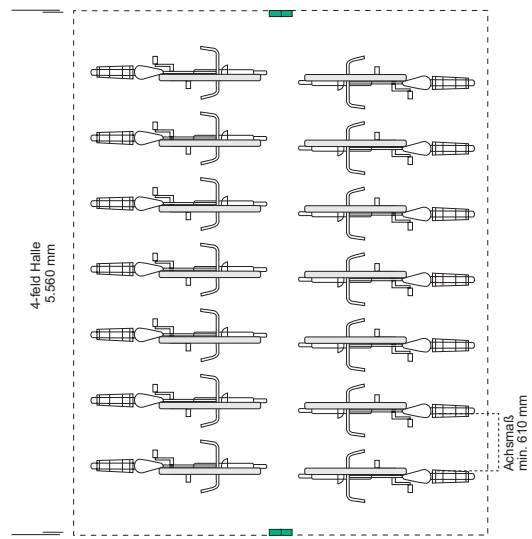

1 Stück U Art. Nr. 076-000-003 verzinkt

Tabellarischer Bestückungsplan zu den freitragenden DZ Hallen

siehe Seite 19 und 20.

2.2 Produktübersicht Zubehör Fahrradabstellanlage System A

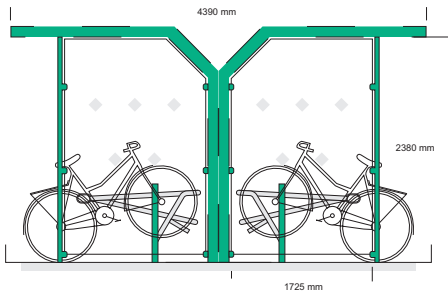

Bestückt mit HT 3 Fahrradbügel.

▶ Bautiefe 4.390 mm | 4-feld Halle freitragend DZ |

Fahrradabstellanlagen bestückt mit HT 3 Fahrradbügel oder mit dem U Bügel

Seitenwand: 1.725mm.

Bestückt mit U Fahrradbügel.

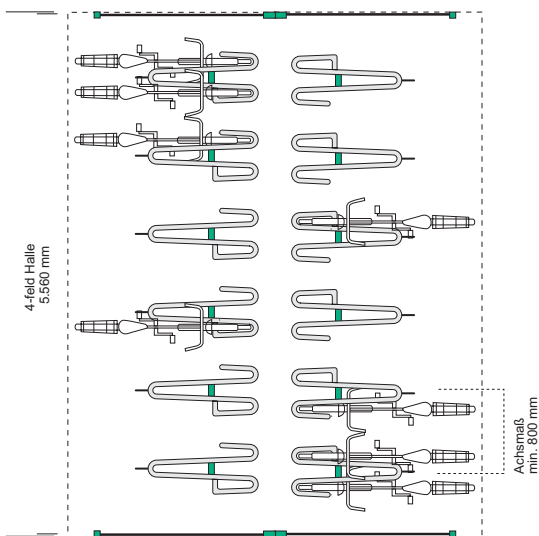

1 Stück HT 3 Art. Nr. 076-000-020 verzinkt

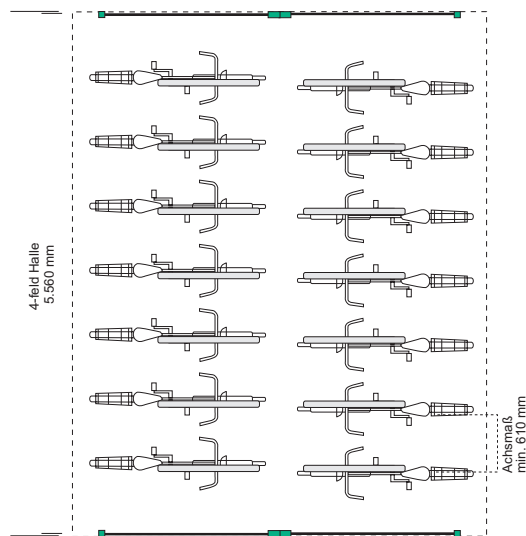

1 Stück U Art. Nr. 076-000-003 verzinkt

Tabellarischer Bestückungsplan zu den freitragenden DZ Hallen

siehe Seite 19 und 20.

3.0 Bestückungstabelle Fahrradabstellbügel System A / HT 3

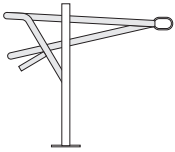

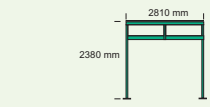
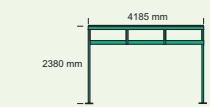
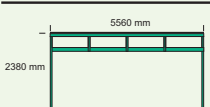
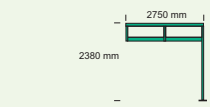
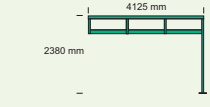
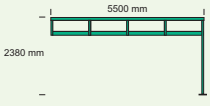

		2-feld DZ		3-feld DZ		4-feld DZ		Anzahl Fahrradbügel
		ohne Seitenwand	mit Seitenwand	ohne Seitenwand	mit Seitenwand	ohne Seitenwand	mit Seitenwand	
Grundmodul		6 / 8	6 / 8					Anzahl Stellplätze
				8 / 16	8 / 16			
						12 / 24	12 / 24	
Verlängerungsmodul		6 / 8	6 / 8					
				8 / 16	8 / 16			
						12 / 24	12 / 24	

Anhand dieses tabellarischen Bestückungsplan können Sie nach eigenen Vorstellungen Ihre Anzahl der Fahrradabstellplätze zusammensetzen.

Im Beispiel zeigen wir Ihnen die Möglichkeit für 40 Fahrradabstellplätze in der Kombination von einer 4-feld Halle mit dem 3-feld Verlängerungsmodul.

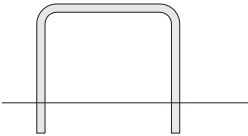
3.1 Bestückungstabelle Fahrradabstellbügel System A / U

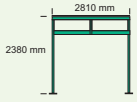
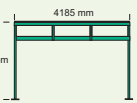
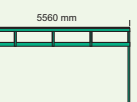
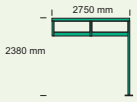

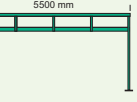
		2-feld DZ		3-feld DZ		4-feld DZ	
		ohne Seitenwand	mit Seitenwand	ohne Seitenwand	mit Seitenwand	ohne Seitenwand	mit Seitenwand
Grundmodul		6	6				
				10	10		
						14	14
Verlängerungsmodul		6	6				
				10	10		
						14	14

Anhand dieses tabellarischen Bestückungsplan können Sie nach eigenen Vorstellungen Ihre Anzahl der Fahrradabstellplätze zusammensetzen.

Im Beispiel zeigen wir Ihnen die Möglichkeit für 16 Fahrradabstellplätze in der Kombination von einer 2-feld Halle mit dem 3-feld Verlängerungsmodul.

4.0 Produktübersicht
Fotoseite



MABEG[®]

Hauptsitz Soest

MABEG Kreuzchner
GmbH & Co. KG
Ferdinand-Gabriel-Weg 10
D-59494 Soest
Tel +49 2921 7806-0
Fax +49 2921 7806-188
info@mabeg.eu
www.mabeg.eu

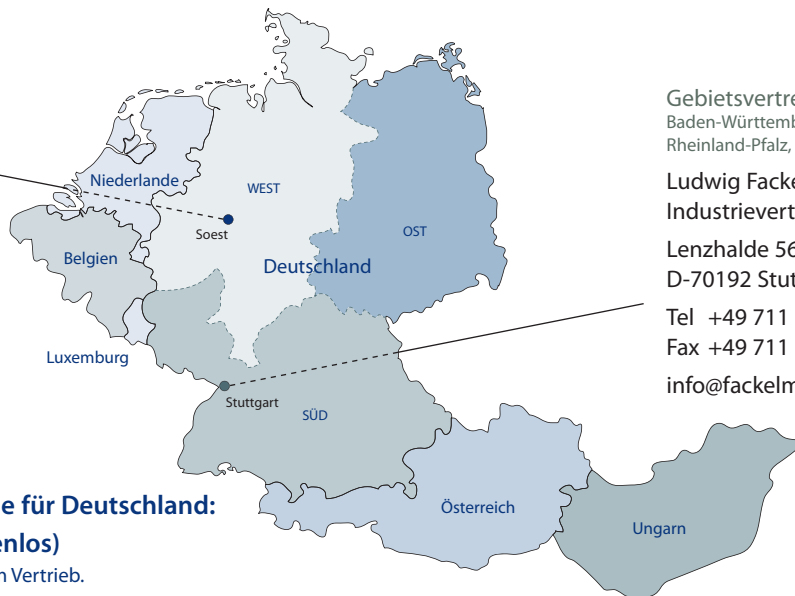

Gebietsvertretung SÜD
Baden-Württemberg, Bayern,
Rheinland-Pfalz, Saarland

Ludwig Fackelmann OHG
Industriervertretung CDH

Lenzhalde 56
D-70192 Stuttgart

Tel +49 711 250333-0
Fax +49 711 250333-30
info@fackelmann.net



MABEG Servicehotline für Deutschland:
0800 5889 019 (kostenlos)

Ihr direkter Draht zu unserem Vertrieb.

Rainer Schöneberg Vertriebsleitung	Büro Soest	Tel +49 2921 - 78 06 - 141 Fax +49 2921 - 78 06 - 184 Mobil +49 172 - 23 25 278	rainer.schoeneberg@mabeg.eu
Christoph Kröger Vertrieb Gebiet OST	Büro Soest Berlin, Brandenburg, Mecklenburg- Vorpommern, Sachsen, Sachsen- Anhalt, Thüringen	Tel +49 2921 - 78 06 - 151 Fax +49 2921 - 78 06 - 184 Mobil +49 172 - 31 22 838	christoph.kroeger@mabeg.eu
Eckhard Gerling Vertrieb Innendienst OST	Büro Soest	Tel +49 2921 - 78 06 - 157 Fax +49 2921 - 78 06 - 184	eckhard.gerling@mabeg.eu
Thomas Körner Vertrieb Gebiet SÜD	Büro Soest Baden-Württemberg, Bayern , Rheinland-Pfalz, Saarland	Tel +49 2921 - 78 06 - 168 Fax +49 2921 - 78 06 - 184 Mobil +49 172 - 23 37 375	thomas.koerner@mabeg.eu
Tanja Merkel Vertrieb Innendienst SÜD	Büro Soest	Tel +49 2921 - 78 06 - 115 Fax +49 2921 - 78 06 - 184	tanja.merkel@mabeg.eu
Daniel Timmermann Vertrieb Gebiet WEST	Büro Soest Bremen, Hamburg, Hessen, Nieder- sachsen, Nordrhein-Westfalen, Schleswig-Holstein	Tel + 49 29 21-78 06 -128 Fax + 49 29 21-78 06 -184 Mobil + 49 173-57 67 663	daniel.timmermann@mabeg.eu
Yvonne Franz Vertrieb Innendienst WEST	Büro Soest	Tel +49 2921 - 78 06 - 161 Fax +49 2921 - 78 06 - 184	yvonne.franz@mabeg.eu
Wolfgang Janhsen Versand · Fakturierung	Büro Soest	Tel +49 2921 - 78 06 - 140 Fax +49 2921 - 78 06 - 158	wolfgang.janhsen@mabeg.eu

VERTRIEBSPARTNER EU

Belgien	Wolters-MABEG bvba Centrum Zuid 2603 B-3530 Houthalen	Tel +32 1139 89 60 Fax +32 1166 54 12	info@wolters-mabeg.eu www.wolters-mabeg.eu
Belgien	Wolters-MABEG sprl Av des Dessus-de-Lives, 2 B-5101 Namur (Loyers)	Tel +32 81 56 04 41 Fax +32 81 56 69 41	info@wolters-mabeg.eu www.wolters-mabeg.eu
Luxemburg Alex Papi	RIPA Electric S.à.r.l. 89, Rue d'Esch L- 4985 Sanem	Tel +352 59 31 87 Fax +352 59 31 86	a.papi@ripa.lu www.ripa.lu
Österreich Rudolf Herold Geschäftsführer	MABEG GmbH Einfang 41 A- 6130 Schwaz	Tel +43 52 42- 6 77 06 Fax +43 52 42- 6 77 07 Mobil +43 664 738 76 299	rudolf.herold@mabeg.at www.mabeg.at
Ungarn Gábor Nagy Vertriebsleitung	ALMA-REND Kft. Makói út H-6800 Hódmezővásárhely	Tel +36 62 245 -368 Fax +36 62 245 -368 Mobil +36 30 9457401	g.nagy@vnet.hu www.alma-rend.hu